

Kasutusjuhend

Gaasi-kondensatsioonikatel

CERAPURMAXX

ZBR 65-2, ZBR 98-2

6 720 644 648 (2010/08) EE



6 720 644 084-00.1RS

 **JUNKERS**
Bosch Grupp

Sisukord

1	Sümbolite selgitus ja ohutusjuhised	4
1.1	Sümbolite selgitus	4
1.2	Ohutusjuhised	6

2	Olulised märkused	7
----------	------------------------------------	----------

3	Juhtseadiste ülevaade	9
----------	--	----------

4	Kasutuselevõtmine	12
4.1	Küttesüsteemi täitmine	12
4.2	Integreeritud külmumiskaitse	17

5	Juhtimine	18
5.1	Menüüstruktuur	18
5.1.1	Seisundinäit	18
5.1.2	„Info” menüü	20
5.1.3	„Seadistus” menüü	26
5.1.4	Nupulukustus	31

6 Küttesüsteemi seismajätmine 32

- 6.1 Küttesüsteemi pikemaks ajaks seismajätmine juhtseadme kaudu . . .32
- 6.2 Küttesüsteemi tühjendamine34
- 6.3 Küttesüsteemi seiskamine ohuolukorras34

7 Tööprotsessi-, hooldus- ja torketeated 35

- 7.1 Tööprotsessiteated35
- 7.2 Hooldusteade39
- 7.3 Torketeated41

Eessõna

Lugupeetud klient!

Kodune soojus – sellel motol on meie juures pikk traditsioon. Soojus on inimese jaoks põhivajadus. Ilma soojuseta ei tunne me end hästi ning alles soojus muudab hoone hubaseks koduks. Seetõttu on Junkers juba üle 100 aasta töötanud välja kütte, sooja vee ja ruumi mikrokliima valdkonna lahendusi, mis on sama mitmekesised kui teie soovid.

Olles otsustanud kõrge kvaliteediga tootemargi Junkers lahenduse kasuks olete teinud hea valiku. Meie toodetes kasutatakse kõige kaasaegsemat tehnoloogiat, need on

töökindlad, energiasäästlikud ja imevaiksed - nii saate soojust nautida täiesti häirimatult.

Juhul kui teil peaks sellegipoolest tekkima oma Junkersi tootega probleeme, pöörduge palun Junkersi paigaldaja poole. Ta aitab Teid meelsasti. Kas paigaldaja pole mõnikord kättesaadav? Sellisel juhul aitab Teid ööpäevaringselt meie klienditeenindus. Täpsemad andmed on esitatud tagakaanel.

Soovime, et tunneksite sellest Junkersi toote üle palju rõõmu!

Teie Junkersi meeskond

1 Sümbolite selgitus ja ohutusjuhised

1.1 Sümbolite selgitus



Tekstis esitatud **ohutusjuhised** on tähistatud raamiga ümbritsetud hoiatuskolmnurgaga.

Hoiatussõnad tähistavad ohutusmeetmete järgimata jätmisel tekkivate ohtude raskusastet.

- **Ettevaatust** tähendab, et võib tekkida materiaalne kahju.
- **Hoiatus** tähendab, et inimesed võivad saada kergelt vigastada või võib tekkida suur materiaalne kahju

- **Oht** tähendab, et inimesed võivad saada raskelt vigastada. Eriti rasketel juhtudel võib tekkida eluohtlik olukord.



Tekstis esitatud **juhised** on tähistatud kõrvaloleva sümboliga. Juhiseid sisaldav tekstiosa on ülevalt ja alt eraldatud horisontaaljoontega.

Juhised sisaldavad olulist infot selliste olukordade kohta, mis ei ohusta inimest ega seadet.

1.2 Ohutusjuhised

Plahvatusoht gaasilõhna korral

- ▶ Sulgeda gaasiventiil (→ ptk. 6.1)
- ▶ Avada aknad ja ukсед.
- ▶ Keelatud on lülitada elektrilüliteid, ühendada pistikuid pistikupesast lahti, helistada ja anda uksekella.
- ▶ Lahtine leek tuleb kustutada! Keelatud on suitsetada! Välgumihklit ei tohi süüdata!
- ▶ Majaelanikke tuleb hoiatada **väljastpoolt hoonet**, kuid uksekella ei tohi anda. Helistada tuleb gaasivarustusettevõttesse ja küttesüsteemidele spetsialiseerunud ettevõttesse.

- ▶ **Gaasi kuuldava väljavoolu korral** tuleb hoonest viivitamatult lahkuda. Kõrvaliste isikute juurdepääs tuleb tõkestada ning väljastpoolt hoonet helistada politseile ja tuletõrjele.

Oht suitsugaasi lõhna korral

- ▶ Lülitada kütteseade välja (→ ptk. 6.3).
- ▶ Avada aknad ja ukсед.
- ▶ Teatada kütteseadmetele spetsialiseerunud ettevõttele.

Tuleoht

- ▶ Kütteseadme lähedal ei tohi kasutada ega hoida kergsüttivaid materjale (paberit, lahustit, värvi jne).

2 Olulised märkused

EL nõuetele vastavuse deklaratsioon

Selle toote konstruktsioon ja tööparameetrid vastavad Euroopa direktiivide ja neid täiendavate siseriiklike eeskirjade nõuetele.

Ettenähtud kasutamine

Kütteseadet tohib kasutada ainult kütteevee soojendamiseks küttesüsteemi jaoks ja kuuma vee kaudseks soojendamiseks tarbeveesüsteemi jaoks. Mis tahes muul viisil kasutamine ei vasta ettenähtud kasutusotstarbele.

Hooldusvälp

Et küttesüsteemi saaks optimaalselt ja pikaajaliselt kasutada, soovitame küttesüsteemi lasta kord aastas tunnustatud erialaettevõtte poolt üle vaadata. Peale selle soovitame sõlmida lepingu iga-aastase ülevaatuse ja vajadusest lähtuvate hooldustööde teostamiseks.

Tööd kütteseadme juures

Paigaldus-, töölerakendamis-, kontrollimis- ning võimalikke remonditöid tohib teha ainult kütteseadmetele spetsialiseerunud ettevõtte.

Paigaldusruum

Kütteseadme paigaldusruumi tuleb kaitsta külmumise eest. Õhu juurdevooluavade ees ei tohi midagi paikneda. Õhu juurdevooluavad peavad alati jääma vabaks.

Vee omadused

Täite- ja lisaveena tohib kasutada ainult töötlemata veevärgivett. Põhjavett ei ole lubatud kasutada. Vett ei ole lubatud töödelda selliste vahenditega nagu näiteks pH-väärtust suurendavad või vähendavad ained (keemilised lisandid ja/või inhibiitorid), külmumiskaitsevahendid või veepehmendusvahendid.

Puhastamine

Kütteseadme ümbrist võib puhastada niiske lapiga. Kriimustavaid või söövitavaid puhastusvahendeid ei tohi kasutada.

3 Juhtseadiste ülevaade

Juhtpult võimaldab kasutada küttesüsteemi või kütteseadme põhifunktsioone.

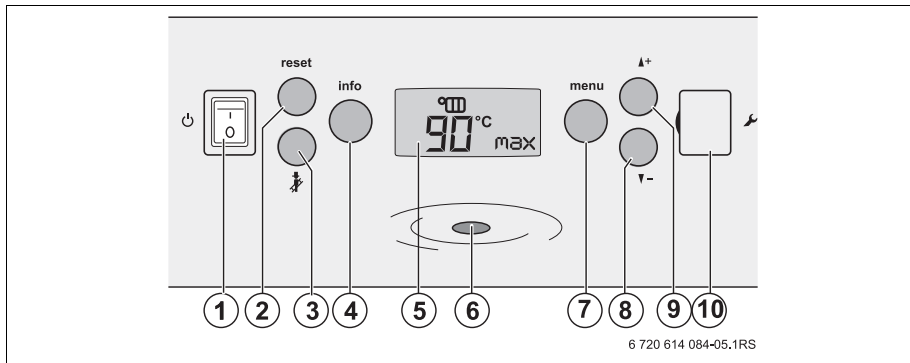

Joon. 1 Juhtseadised

Juhtseadiste funktsioonid

- **Pealüliti** [1]: kütteseadme sisse- või väljalülitamine.
- **Lähtestusnupp „reset”** [2]: kütteseadme taaskäivitamine pärast tõrget (→ ptk. 7.3).
- **Korstnapühkimisnupp** [3]: korstnapühkimisrežiimi (hooldusrežiimi) rakendamine.
- **Infonupp** [4]: „infomenüü” valimine (→ ptk. 5.1.2).
- **Näidik** [5]: küttesüsteemi seisundi või seadistatud väärtuste vaatamine (→ ptk. 5.1.1).
- **Töötamise märgutuli** [6]: märgutuli põleb, kui kütteseadme töötab.
- **Menüünupp** [7]: „seadistusmenüü” „valimine” (→ ptk. 5.1.3).
- „Allaliikumise” nupp [8] ja „ülesliikumise” nupp [9]: menüüdes liikumine, kütteseadme seadistuste tegemine või vaatamine.
- **Hoolduspesa** [10]: ühendus hooldustehniku diagnostikaseadme jaoks.

4 Kasutuselevõtmine

Küttesüsteemi töövalmis hoidmiseks tuleb regulaarselt kontrollida töö rõhku. Tegelik töö rõhk on näha näidikul. Soovitatav töö rõhk on 1,5 bar. Kui töö rõhk on alla 1,0 bar, ilmub näidikule rõhunäidu kohale kiri **Service**. Küttesüsteem tuleb täita.

4.1 Küttesüsteemi täitmine

- ▶ Kui on olemas: võtta ära ühenduskomplekti kate.

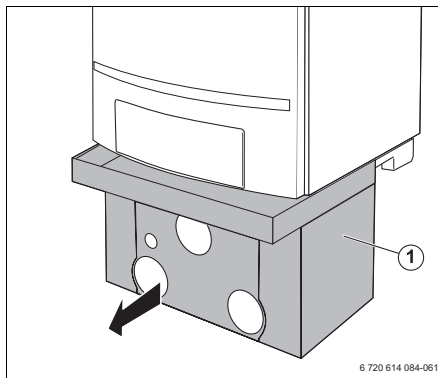

6 720 614 084-061

Joon. 2 Ühenduskomplekti kate
(lisavarustus)

- ▶ Keerata kork küljest ära.

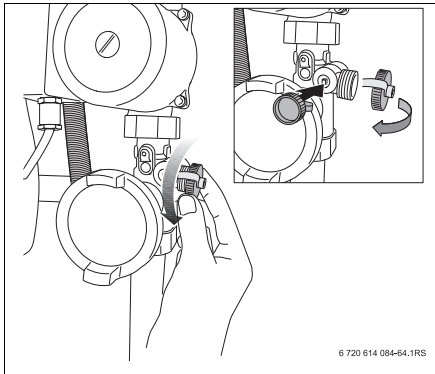

Joon. 3 Täitmis- ja tühendusventiili kork



ETTEVAATUST: Süsteemi kahjustamise oht.

- ▶ Enne kui küttesüsteemi hakatakse veega täitma, tuleb üle vaadata, missuguseid nõudeid esitatakse vee omadustele (→ ptk. 2).



HOIATUS: Oht tervisele joogivee saastumise tõttu.

- ▶ Laske küttesüsteemidele spetsialiseerunud ettevõttel näidata, kuidas tuleb küttesüsteemi õigesti veega täita.

- ▶ Ühendada veega täidetud voolik tagasivoolul oleva täitmis- ja tühjendusventiiliga [1].
- ▶ Avada täitmis- ja tühjendusventiil [2].

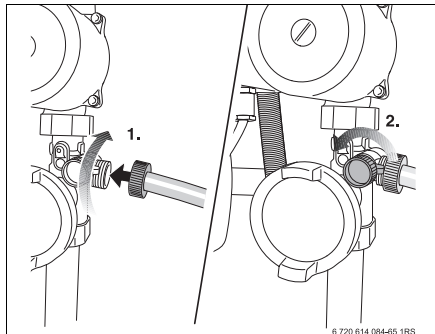

Joon. 4 Vooliku ühendamine

- ▶ Avada veekraan ja täita küttesüsteem. Seejuures tuleb jälgida küttekontuuri rõhunäitu ühenduskomplekti juures või kütteseadme näidikul.

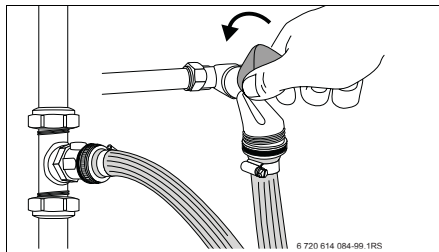

Joon. 5 Veekraani avamine

- ▶ Küttesüsteemi tuleb täita seni, kuni on saavutatud 1,5 bar rõhk.

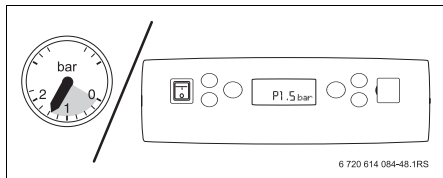

Joon. 6 Rõhunäidud

- ▶ Sulgeda veekraan ning täitmis- ja tühjendusventiil.

- ▶ Eemaldada radiaatorite õhueemalduskraanide kaudu küttesüsteemist õhk.

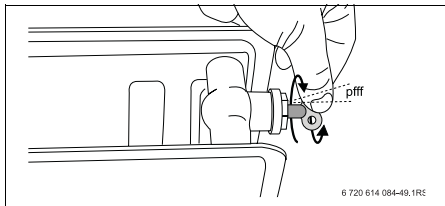

Joon. 7 Õhu eemaldamine radiaatori kaudu

- ▶ Kontrollida uuesti töö rõhku.
- ▶ Kui rõhk on ikka veel alla 1,0 bar: korrata täitmist seni, kuni saavutatakse soovitud rõhk.

- ▶ Eemaldada voolik.
- ▶ Keerata voolikuliitmik küljest ära ja hoida alles.
- ▶ Keerata kork külge.
- ▶ Panna ühenduskomplekti kate külge tagasi.



Õhumullide väljumine keermesühenduste ja (automaatse) õhueraldi kaudu põhjustab rõhu langemist küttesüsteemis. Ka küttesüsteemi lisatavas vees leiduv hapnik eraldub kütteveest mõne aja jooksul.

4.2 Integreeritud külmumiskaitse

Kütteseade on varustatud integreeritud külmumiskaitsega. See tähendab, et kütteseadmele ei ole vaja paigaldada täiendavat külmumiskaitset. Külmumiskaitse lülitab kütteseadme sisse katlavee temperatuuril 7 °C ja välja katlavee temperatuuril 15 °C. See ei kaitse siiski ülejäänud küttesüsteemi külmumise eest.



Kui radiaatorid või torustiku osad võivad keskkonnamõju tõttu külmuda, on soovitatav pumba väljalülitusviivituseks seada 24 tundi (→ ptk. 5.1.3).

5 Juhtimine









5.1 Menüüstruktuur

Kütteseadme juhtimiseks saab kasutada järgmisi menüüsid:

- Seisundinäit (→ ptk. 5.1.1)
- „Info”menüü (→ ptk. 5.1.2)
- „Seadistus”menüü(→ ptk. 5.1.3).

5.1.1 Seisundinäit

Kütteseadme sisselülitamisel näidatakse näidikul hetkeks kõiki sümboleid, kaasa arvatud kütteseadme seisundinäit tavalise töörežiimi korral.

Seisundinäit		
Info, mis kütteseadme käivitamisel ilmub näidikule (umbes 1 sekundiks).		
	20.0	Praegune pealevoolutemperatuur [°C]
	p1.5	Rõhk süsteemis [bar] (liiga väikese rõhu korral hakkab sümbol näidikul vilkuma)
		Korstnapühkimisrežiim (hooldusrežiim)
		Põleti töötab
Näide tavarežiimi korral näidikul esitatava info kohta 		Pump töötab
		Katel töötab kütmisrežiimil
		Funktsioon puudub
		Välistemperatuuri näit
		Tekkinud on blokeeriv tõrge või kütteseadme vajab hooldust



Tab. 1 Tavarežiimi korral näidikul olevad näidud

5.1.2 „Info” menüü



Menüü sisaldab informatsiooni kehtivate seadistuste ja tööseisundi kohta. Seadistusi saab vaadata, aga neid ei saa muuta.

- ▶ Infomenüüsse sisenemiseks tuleb vajutada „**info**”nupule. Näidikule ilmub üheks sekundiks kiri info. Kui „infonupule” vajutatakse kauem kui 5 sekundit, avaneb „tõrgete ajaloo” menüü.
- ▶ Nuppe ▲+ või ▼- vajutades saab näidikul üksteise järel vaadata kõiki andmeid.
- ▶ **Menüüst väljumiseks tuleb uuesti vajutada „infonupule”**. Kui 10 minuti jooksul pole ühtegi nuppu vajutatud, sulgub „info”menüü automaatselt.



Järgnev tabel näitab menüü ülesehitust.

Nupp	Info näidikul	Tähendus
„Info”		Menüü avamisel ilmub näidikule üheks sekundiks „info”.
Küttesüsteemi jaoks seatud pealevoolutemperatuur		
1 sekundi pärast		Maksimaalne seatud pealevoolutemperatuur [°C].
		Kütteseade on välja lülitatud.



Tab. 2 Infomenüü

Nupp	Info näidikul	Tähendus
Sooja vee temperatuur		
▼ -		Sooja vee tootmine ei ole võimalik
Hooldusteated (näidikul näidatakse koodina)		
▼ -		Hooldusteadet näidatakse näidikul ainult sel juhul, kui on vaja teha kütteseadme hooldustöid. Muul juhul jätkatakse järgmise menüüpunktiga (tööprotsessi- ja tõrketeaded).
Tööprotsessi- ja tõrketeaded (näidikul näidatakse koodina)		
▼ -		Normaalse töötamise ajal näidatakse siin töötamise koodi. Tõrke korral ilmub näidikule tõrke number (→ ptk. 7).

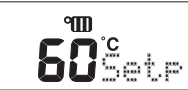
Tab. 2 Infomenüü

Nupp	Info näidikul	Tähendus
Rõhk süsteemis		
▼ -		Süsteemis tegelikult mõõdetud rõhk [bar].
Tegelik pealevoolutemperatuur		
▼ -		Tegelikult mõõdetud pealevoolutemperatuur [°C].
Arvutatud maksimumtemperatuur		
▼ -		Arvutatud pealevoolutemperatuur (ettenähtud väärtus) [°C] kütmis- ja korstnapühkimisrežiimi jaoks või külmumise eest kaitsmiseks. Pealevoolutemperatuur arvutatakse soojusnõudluse alusel alati uuesti.

Tab. 2 Infomenüü

Nupp	Info näidikul	Tähendus
Välistemperatuur (näidatakse ainult välistemperatuuri alusel toimuva reguleerimise korral)		
▼ -		Välistemperatuur [°C]. Kui välistemperatuuri andur on lühises, näidatakse kolme kriipsu.
Ionisatsioonivool		
▼ -		Tegelik mõõdetud ionisatsioonivool [µA]. Kui põleti töötab, näidatakse näidikul leegikujulist sümbolit.
Praegune küttevõimsus		
▼ -		Tegelik küttevõimsus [%] kütmise või korstnapühkimisrežiimi korral. [Vahemik ZBR 65-2 korral: 25–100%], [Vahemik ZBR 98-2 korral: 21 -100%]

Tab. 2 Infomenüü

Nupp	Info näidikul	Tähendus
Pumba sujuvreguleerimine		
▼ -		Pumba sujuvreguleerimine [%].

Tab. 2 Infomenüü

5.1.3 „Seadistus” menüü

Selles menüüs saab seadistusi järgmisel viisil muuta:

- ▶ Menüüsse sisenemiseks tuleb vajutada „menüünupule”. Näidikule ilmub 1 sekundiks kiri „info”.
- ▶ Nuppudega ▲+ või ▼- liikudes saab soovitud parameetri välja valida.

- ▶ **Väärtuse muutmiseks tuleb 2 sekundit vajutada „menüünuppu”.** Kui väärtus hakkab näidikul vilkuma, on võimalik seda muuta.
- ▶ Nuppe ▲+ või ▼- vajutades saab soovitud väärtust suurendada või vähendada.

- ▶ **Väärtuse salvestamiseks tuleb uuesti vajutada „menüünupule”.**
- ▶ **Väärtuselt lahkumiseks tuleb uuesti vajutada „menüünupule”.** Kui 25 sekundi jooksul pole ühtegi nuppu vajutatud, sulgub „seadistus”menüü automaatselt.





TEATIS: Süsteemi kahjustamise oht põranda ülekuumenemise tõttu põrandakütte korral!

- ▶ „Seadistus” menüüs saab piirata maksimaalset pealevoolutemperatuuri (enamasti 40 °C).

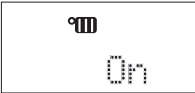

Järgnev tabel näitab menüü ülesehitust.

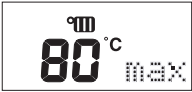
Nupp	Info näidikul	Tähendus
„Menüü”		Menüü avamisel ilmub näidikule üheks sekundiks „menu”.
1 Kütisrežiim		
1.1 Kütisrežiimi sisse/välja lülitamine		
1 sekundi pärast		<p>On (sees): kütmine on sisse lülitatud ja põleti käivitub, kui tekib soojusnõudlus.</p> <p>OFF (väljas): ei kõeta</p> <p>[põhiseadistus: „On“ (sees)].</p>



Tab. 3 Seadistusmenüü

Nupp	Info näidikul	Tähendus
1.2 Maksimaalne pealevoolutemperatuur		
▼ -		<p>Maksimaalne pealevoolutemperatuur [°C] [Põhiseadistus:90 °C], [Seadevahemik: 30 – 90 °C]</p> <p>Tavaline seadistus:</p> <p>40 °C pörandakütte korral, 70 – 90 °C radiaatorite korral, 90 °C konvektorite korral</p>
1.3 Maksimaalne küttevõimsus		
▼ -		3 sekundi kestel näidatakse maksimaalset küttevõimsust [kW].

Tab. 3 Seadistusmenüü

Nupp	Info näidikul	Tähendus
3 sekundi pärast		3 sekundi pärast ilmub näidikule maksimaalsena lubatud küttevõimsus [%]. [Seadevahemik: 21 – 100%] [Põhiseadistus: 100%]
2 Sooja vee tootmine		
▼ -		Sooja vee tootmine ei ole võimalik

Tab. 3 Seadistusmenüü

Nupp	Info näidikul	Tähendus
3 Pumba seadistamine		
▼ -		Pumba seadistab hooldustehnik. Seadistusest olenevalt saab ka energiat säästa.
▼ -		
3.3 Pumba väljalülitusviide		
▼ -		Pumba väljalülitusviivitust näidatakse minutites (Min) või tundides (Hour). [Seadevahemik: 1 – 60 min või 1 – 24 tundi] [Põhiseadistus: 5 min]

Tab. 3 Seadistusmenüü

5.1.4 Nupulukustus

Nupulukustusega blokeeritakse kõik juhtpuldi funktsioonid. Sel juhul saab kasutada üksnes „info-“ ja „lähtetusnuppu“.

- ▶ Nupulukustuse rakendamiseks tuleb 5 sekundi vältel korraga vajutada nuppe ▲+ ja ▼- . Näidikule ilmub kiri **Lock**.

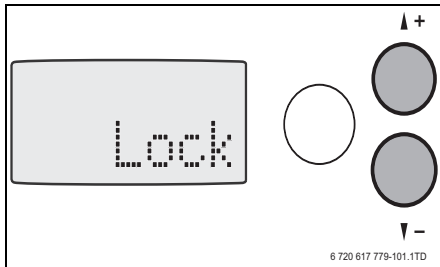

Joon. 8 Nupulukustuse rakendamine

- ▶ Nupulukustuse väljalülitamiseks tuleb uuesti vajutada nuppudele ▲+ ja ▼- .

6 Küttesüsteemi seismajätmine

6.1 Küttesüsteemi pikemaks ajaks seismajätmine juhtseadme kaudu

Lülitada küttesüsteem juhtseadme kaudu välja. Juhtseadme väljalülitamisel lülitub automaatselt välja ka põleti. Täpsem teave juhtseadme kasutamise kohta vt ptk. 5.

- ▶ Seada juhtpuldil olev pealüliti asendisse „0”.

- ▶ Sulgeda peamine gaasisulgeseadis või gaasiventii.

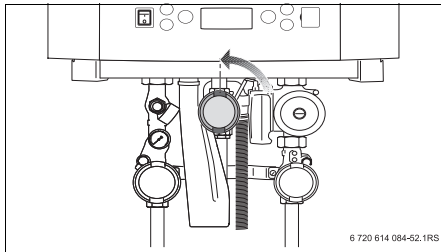

Joon. 9 Gaasiventii sulgemine

- ▶ Avada ühenduskomplekti tagasilöögiklapp $\frac{1}{4}$ pöörde võrra [1].

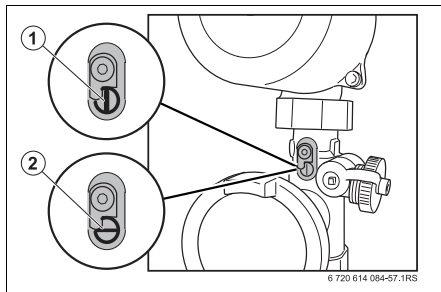

Joon. 10 Tagasilöögiklapp



TEATIS: Süsteemi kahjustamise oht.

Tugeva pakasega võib küttesüsteem külmuda, kui puudub elektritoide, gaasi juurdevool pole piisav või süsteemis tekib tõrge.

- ▶ Küttesüsteem tuleb paigaldada sellisesse ruumi, kus ei ole külmumisohtu.
- ▶ Kui küttesüsteem jäetakse pikemaks ajaks seisma, tuleb see enne tühjendada.

6.2 Küttesüsteemi tühjendamine

- ▶ Lasta küttesüsteemist selle madalaimas punktis oleva täitmis- ja tühjendusventiili või radiaatori kaudu vesi välja. Seejuures peab küttesüsteemi kõrgeimas punktis paiknev automaatne õhueraldi olema avatud.

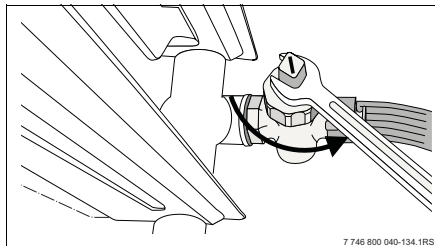

7 746 800 040-134.1RS

Joon. 11 Küttesüsteemi tühjendamine

- ▶ Kui küttesüsteem on täielikult tühjendatud, tuleb tagasilöögiklapp uuesti sulgeda (→ joon. 10, [2]).

6.3 Küttesüsteemi seiskamine ohuolukorras

- ▶ Sulgeda peamine gaasisulgeseadis.
- ▶ Küttesüsteemi võib paigaldusruumis oleva kaitsme või kütte avariilüliti abil välja lülitada ainult ohuolukorras.

7 Tööprotsessi-, hooldus- ja tõrketeated

Näidikul näidatakse kodeeritud kujul mitmesuguseid teateid kütteseadme seisundi kohta.

Eristatakse järgmisi teateid:

- Tööprotsessiteated (→ ptk. 7.1)
- Hooldusteated (→ ptk. 7.2)
- Tõrketeated (→ ptk. 7.3).

7.1 Tööprotsessiteated

Tööprotsessiteated kirjeldavad kütteseadme seisundit praegusel hetkel. Neid saab „info”menüüs valida ja näidikul vaadata (→ ptk. 5.1.2).

Põhi- kood	Täiendav kood	Tähendus
--	200	Küttesead on kütmisrežiimil.
--	201	Küttesead on sooja vee tootmise režiimil.

Tab. 4 Tööprotsessiteated

Põhi- kood	Täiendav kood	Tähendus
--	202	Lülituste optimeerimisprogramm on aktiivne. See programm rakendub, kui sisse/välja lülitamise juhtseade või väline juhtseade edastab soojusnõudluse sagedamini kui 1 kord 10 minuti kohta. See tähendab, et kütteseadme saab pärast esmast põleti käivitamist uuesti käivitada kõige varem 10 minuti pärast.
--	203	Kütteseadme on töövalmis. Soojusnõudlus puudub.
--	204	Pealevoolutemperatuuri andur on mõõtnud tegeliku pealevoolutemperatuuri, mis on kõrgem juhtpuldil seatud pealevoolutemperatuurist, kõrgem karakteristiku alusel arvatud pealevoolutemperatuurist või kõrgem sooja vee tootmise jaoks arvatud pealevoolutemperatuurist.
--	208	Kütteseadme on maksimaalselt 30 minutit korstnapühkimisrežiimil (hooldusrežiim).
--	212	Pealevoolutemperatuuri andur on mõõtnud küttevee temperatuuri tõusu üle 5 K/s.

Tab. 4 Tööprotsessiteated

Põhi- kood	Täiendav kood	Tähendus
--	213	Pealevoolutemperatuuri anduri ja tagasivoolutemperatuuri anduri mõõdetud temperatuuride vahe on suurem kui 50 K.
--	260	Pealevoolutemperatuuri andur ei ole pärast põleti käivitamist registreerinud kütteevee temperatuuri tõusu.
--	265	Aja järgi juhtimise programm on aktiivne. Aja järgi juhtimise programm rakendub, kui sujuvreguleeriva juhtseadme edastatav soojusnõudlus on langenud seadme võimsuse alampiirist allpoole.
--	268	Komponentide testimisetapp hooldustööriista (Service Tool) abil.

Tab. 4 Tööprotsessiteated

Põhi- kood	Täiendav kood	Tähendus
--	270	Toimub kütteseadme soojaskütmine pärast elektritoite sisselülitamist või taaslähtestamist.Voolamise kontrolli alustamine veesüsteemis: pump püüab maksimaalselt 4 korda tekitada vee läbivoolu. Eelvoolamisetapi alustamine õhusüsteemis: ventilaator töötab 15 sekundit umbes 60% maksimaalsest pöörlemissagedusest.See kood ilmub näidikule maksimaalselt 4 minutiks.
--	283	Kütteseade valmistub pärast soojusnõudluse tekkimist põleti käivitamiseks. Ventilaator ja pump alustavad tööd. Hõõgsüütur lülitatakse sisse.
--	284	Gaasiarmatuuri lülitatakse sisse.
--	305	Kütteseade ei tohi pärast sooja vee tootmise lõppu ajutiselt käivituda.

Tab. 4 Tööprotsessiteated

7.2 Hooldusteade

Hooldusteate korral näidatakse seisundinäiduna „hoolduse” sümbolit. Hooldusteate korral jätkab kütteseade töötamist. Kuid kütteseade vajab siiski hooldamist (nt vee lisamist). Kui hooldust lähima aja jooksul ei tehta, võib kütteseadmel tekkida tõrkeseisund ja kütteseade võib välja lülituda. Hoolduskoode saab vaadata „info”menüü kaudu (→ ptk. 5.1.2).

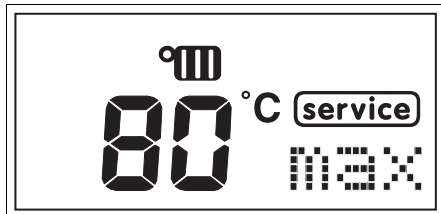

Joon. 12 Hoolduse sümbolid näidikul

Põhi- kood	Täiendav kood	Tähendus
H07	--	Veerõhk on küttesüsteemis liiga madal – alla 0,8 bar. Kui rõhk on alla 0,5 bar, vähendatakse küttevõimsust. Hoolduskood kustub, kui veerõhk saavutab 1 bar või suurema väärtuse.

Tab. 5 Hooldusteated

7.3 Tõrketeated

Tõrke korral ilmub näidikule süsteemi rõhu näidu [2] kõrvale tõrketeate kood [1].

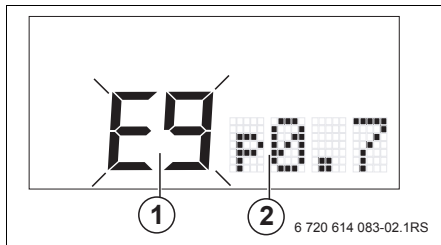

Joon. 13 Tõrketeade näidikul

- 1** Tõrke kood
- 2** Süsteemi rõhk [bar]

Tõrketeadete lähtestamine:

Kui tõrketeade näidikul vilgub, siis on enamasti tegemist tõrkega, mille korral kütteseade lülitub välja. Neid tõrkeid saab sageli lähtestusnupuga „reset” tühistada.

- ▶ Hoida lähtestusnupp „reset” [1] umbes 5 sekundit allavajutatuna, kuni näidikule ilmub rE.

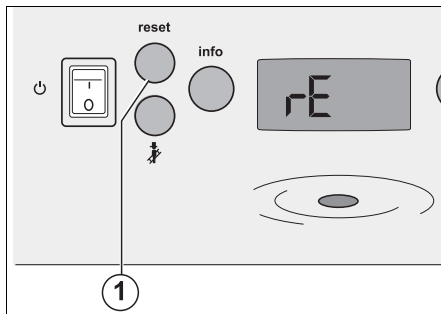

Joon. 14 Lähtestusnupp

Kui tõrketeadet ei õnnestu niiviisi tühistada:

- ▶ märkida veakood üles ja võtta ühendust kütteseadmetele spetsialiseerunud ettevõttega.

Märkused

Märkused

Märkused



Robert Bosch OÜ
Järvevana tee 9
11314 Tallinn
Estonia

Tel. 00 372 6549 562
www.junkers.ee

6720644648 0001