

Kasutusjuhend

# Seinale paigaldatav gaasiküttekatel **CERACLASS***SMART*



**ZWA 24-2 A 23**  
**ZSA 24-2 A 23**

**ZWA 24-2 K 23**  
**ZSA 24-2 K 23**



---

Austatud klient

Soojus elu nimel - sellel motol on meie juures pikk traditsioon. Soojus on inimese jaoks põhivajadus. Ilma soojuseta ei tunne me ennast hästi ning alles soojus teeb majast hubase kodu. Juba enam kui 100 aastat on Junkers töötanud seetõttu välja lahendusi soojuse, sooja vee ja ruumikliima valdkonnas, mis on niisama mitmekülgne kui teie soovid.

Te olete otsustanud kõrge kvaliteediga Junkersi lahenduse kasuks ning olete seega teinud hea valiku. Meie tooted kasutavad moodsaimat tehnoloogiat ning on töökindlad, energiasäästlikud ja vaiksed - nii saate soojust täielikult nautida.

Juhul kui teil peaks sellegipoolest tekkima oma Junkersi tootega probleeme, pöörduge oma Junkersi paigaldaja poole. Ta aitab teid meelsasti edasi. Paigaldaja ei ole kättesaadav? Sellisel juhul helistage kontakttelefonil. Kontaktandmed tagakaanel.

Soovime teile teie uue Junkersi tootega palju rõõmu.

Teie Junkersi meeskond

# Sisukord

---

<b>1</b>	<b>Ohutustehnika alased juhised ja sümbolite selgitus</b>	<b>5</b>
1.1	Ohutusjuhised	5
1.2	Sümbolite seletus	7
<b>2</b>	<b>Juhtelementide ülevaade</b>	<b>8</b>
<b>3</b>	<b>Kasutuselevõtmine</b>	<b>10</b>
<b>4</b>	<b>Hooldamine</b>	<b>14</b>
4.1	Seadme sisse/välja lülitamine	14
4.2	Kütte sisselülitamine	16
4.3	Kütteautomaatika	17
4.4	Sisestage soojaveetemperatuur	18
4.4.1	Soojaveetemperatuur	18
4.4.2	Soojavee kogus/-temperatuur (ainult ZWA)	20
4.5	Suvine režiim (küte puudub, ainult soojavee valmistamine)	21
4.6	Külmumiskaitse	22
4.7	Häired	24
4.8	Pumba blokeerimiskaitse	25
4.9	Kontrollige heitgaasi järelvalvet (ainult ..K)	25
<b>5</b>	<b>Nõuanded energia kokkuhoiuks</b>	<b>26</b>
<b>6</b>	<b>Üldist</b>	<b>28</b>
<b>7</b>	<b>Lühike kasutusjuhend</b>	<b>29</b>

# 1 Ohutustehnika alased juhised ja sümbolite selgitus

## 1.1 Ohutusjuhised

### Gaasilõhna esinemine on ohtlik

- ▶ Sulgege gaasikraan (→ lk 8).
- ▶ Avage aken.
- ▶ Ärge vajutage elektrilülititele.
- ▶ Kustutage lahtised leegid.
- ▶ Helistage gaasifirmasse ja volitatud firmasse **väljaspool** hoonet.

### Heitgaasi lõhna esinemine on ohtlik

- ▶ Lülitage seade välja (→lk 15).
- ▶ Avage aknad ja ukсед.
- ▶ Teavitage volitatud firmat.

### Paigaldamine, ümberehitus

- ▶ Ärge modifitseerige heitgaasi juhtivaid osi.
- ▶ Heitgaasidetaile ei tohi muuta.
- ▶ **Ruumiõhust sõltumatu töö** korral: Uste, akende ja seinte ventileerimisavasid ei tohi sulgeda ega vähendada. Tihendatud vuukidega akende korral tuleb tagada põlemisõhu varustus.

### **Järelevalve ja hooldus**

- ▶ **Soovitus kliendile:** sõlmige volitatud firmaga hooldus- ja järelevalveleping, mis näeb ette iga-aastase järelevalve ja vajadusest lähtuva hoolduse.
- ▶ Käitaja vastutab kütteseadme ohutuse ja keskkonnasõbralikkuse eest (Saksamaa immissioonikaitseseadus).
- ▶ Kasutage ainult originaalvaruosi!

### **Plahvatusohtlikud ja kergestisüttivad materjalid**

- ▶ Seadme läheduses ei tohi kasutada ega hoida kergestisüttivaid materjale või vedelikke (paber, lahustid, värvid jne.).

### **Põlemis-/ruumiõhk**

- ▶ Põlemis-/ruumiõhk tuleb hoida vaba agressiivsetest ainetest (nt kloori- või fluoriühendeid sisaldavad halogeensüivesinikud). Nii väldite korrosiooni teket.

## 1.2 Sümbolite seletus



**Ohutusjuhised** tekstis on tähistatud hoiatuskolmnurga ja halli taustaga.

Märksõnad tähistavad ohu raskust, mis tekib siis, kui ohu vähendamise ettevaatusabinõusid ei järgita.

- **Ettevaatust** tähendab, et võib esineda kergeid seadme kahjustusi.
- **Hoiatus** tähendab, et võib esineda kergeid kehavigastusi või raskeid seadme kahjustusi.



**Viited** tekstis on tähistatud kõrvaloleva sümboliga. Neid piiravad horisontaalsed jooned teksti all ja peal.

Viited sisaldavad tähtsat infot sellistes olukordades, mis ei ohusta inimest või seadet.





- 1**    reset-klahv
- 2**    Sisse/välja-lüliti
- 3**    Temperatuuri näit kütte pealevool/veateade
- 4**    Põlemise kontrolltuled
- 5**    Manomeeter
- 6**    Soojavee temperatuuriregulaator
- 7**    Talitluse tuli
- 8**    Kütte tagasivoolu kraan
- 9**    Külma vee kraan (ZWA)
- 10**   Gaasikraan (suletud)
- 11**   Soe vesi
- 12**   Kütte pealevoolu kraan
- 13**   Täiteseade pide (ZWA)
- 14**   Seadme tüübikleebis
- 15**   Kütte pealevoolutemperatuuri regulaator

### 3 Kasutuselevõtmine

#### Gaasikraani avamine

- ▶ Vajutage käepidet ja keerake paremale kuni piirajan (pide voolusuunas = lahti).

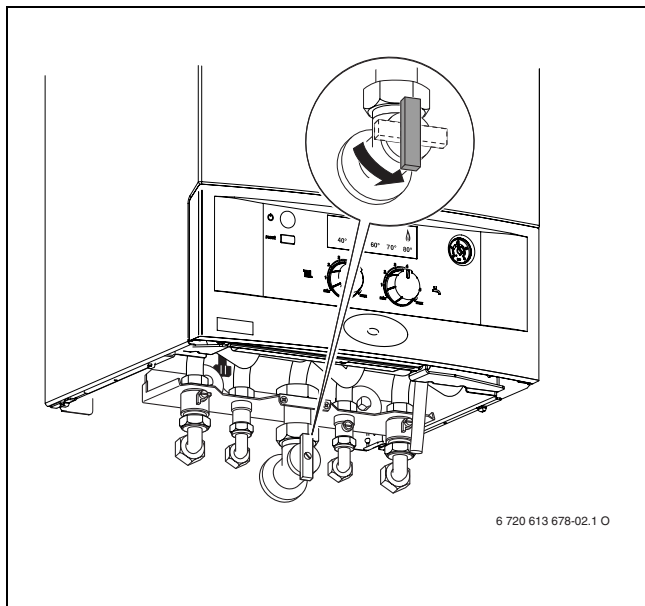

6 720 613 678-02.1 O

Joon. 2

**Kraanide avamine**

- ▶ Keerake sälk kruvikeerajaga nii kaugele, kuni voolusuuna näitamiseni.

Sälg voolusuunaga risti = suletud.

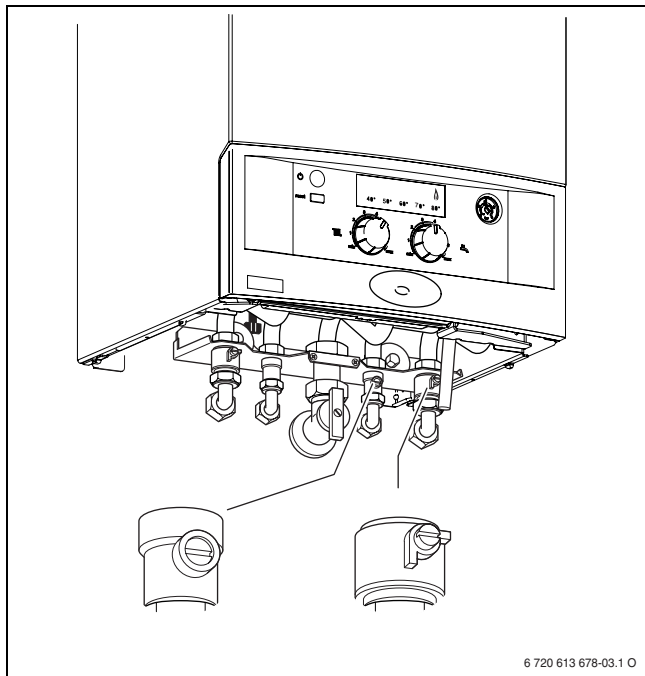

Joon. 3

### Kütte tööõhu kontrollimine

---



**Ilma täiteseadiseta seadmetel:** enne täitmist täitke voolik veega. Nii väldite õhu sattumist küttevette.

**Integreeritud täiteseadisega seadmetel:**

Integreeritud täiteseadisega seadmetel täiteseadede asub seadme alaosas kütte pealevoolu ja soojaveeühenduse vahel (joon. 1, pos. 13).

---

- ▶ Manomeetri osuti peab olema 1 baari ja 2 baari vahel.
- ▶ Kui osuti on alla 1 baari (külmal seadmel): lisage vett, kuni osuti on 1 baari ja 2 baari vahel.



**Ettevaatust:** Seade võib kahjustada saada.

- ▶ Lisage küttevett ainult külma seadme korral.

- ▶ Kui vajate suuremat tööõhku, saate selle oma paigaldusspetsialistilt.

- ▶ **Maksimaalset rõhku 3 baari** küttevee maksimaalse temperatuuri juures ei tohi ületada (avaneb kaitseklapp).

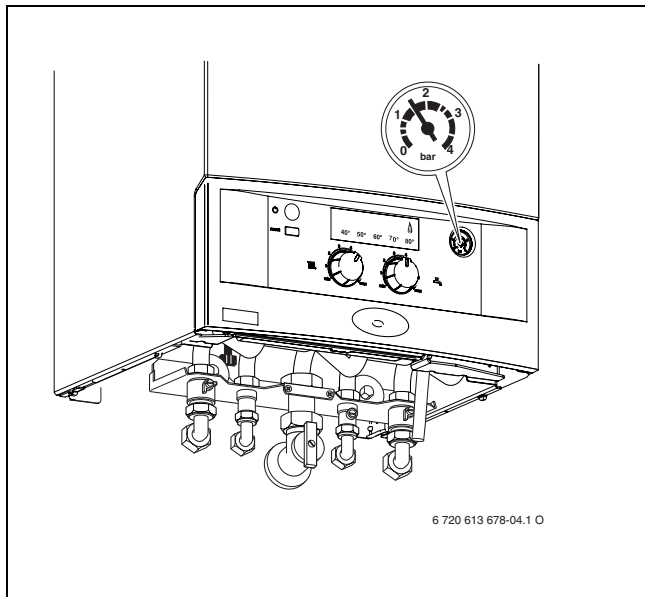

Joon. 4

## 4 Hooldamine

### 4.1 Seadme sisse/välja lülitamine

#### Sisselülitamine

- ▶ Lülitage seade sisse/väljalülitist sisse.  
Talituse tuli põleb. Temperatuurinäidik näitab küttevee pealevoolu temperatuuri.  
Põlemise kontrolltuli põleb ainult siis, kui põletit töötab.  
Soojavajaduse korral lülitub põletit natukene peale sisselülitamist sisse.

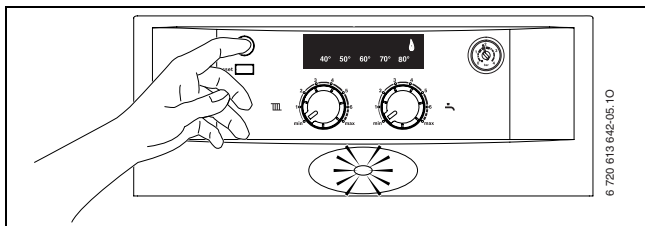

Joon. 5

### Väljalülitamine

- ▶ Lülitage seade sisse/välja-lülitist välja.  
Talitluse tuli kustub.
- ▶ Kui seade lülitatakse pikemaks ajaks välja: arvestage külmumiskaitsega (→ ptk 4.6).

## 4.2 Kütte sisselülitamine

Pealevoolu temperatuuri saab reguleerida vahemikus 45 °C ja 82 °C.



Põrandakütte korral tuleb järgida suurimat lubatavat pealevoolutemperatuuri.

- ▶ Kohandage suurim pealevoolu temperatuur pealevoolu temperatuuriregulaatoriga  küttesüsteemile:
    - Põrandaküte. nt asend **2** (u. 50 °C)
    - Madaltemperatuuriküte: asend **5** (u. 73 °C)
    - küte kuni 82 °C pealevoolutemperatuuriga: asend **max**
- Temperatuurinäidik näitab kütteeve pealevoolu tegelikku temperatuuri.

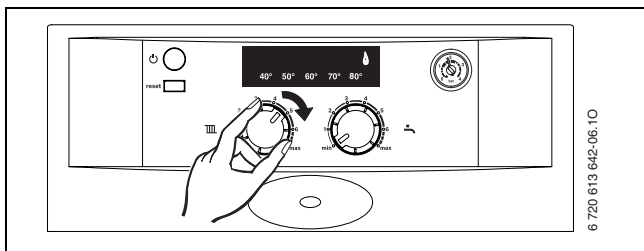

Joon. 6

Kui põleti töötab, põleb kontrolltuli.



Asend	Pealevoolutemperatuur
1	u. 45 °C
2	u. 50 °C
3	u. 58 °C
4	u. 65 °C
5	u. 73 °C
<b>6</b>	<b>u. 80 °C</b>
max	u. 82 °C

Tab. 1

### 4.3 Kütteautomaatika



Järgige kasutatava kütteregeleatori kasutusjuhendit.

## 4.4 Sisestage soojaveetemperatuur

### 4.4.1 Soojaveetemperatuur

- ▶ Seadistage soojavee temperatuuriregulaatoril  soojavee temperatuur.  
Soojaveetemperatuuri ei näidata temperatuurinäidikul.

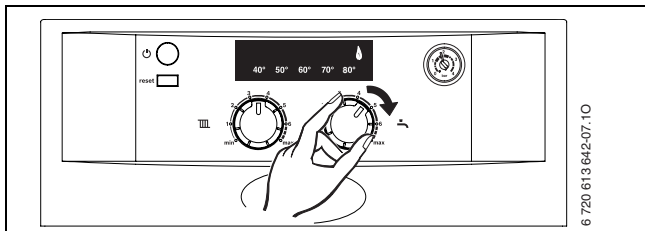

Joon. 7

Kuni vesi soojeneb on temperatuurinäidik väljas.  
Kui põleti töötab, põleb kontrolltuli.

<b>Soojavee temperatuuriregulaator </b>	<b>Soojavee temperatuur</b>
min - 1	u. 40 °C
2	u. 45 °C
3	u. 49 °C
4	u. 52 °C
e	u. 56 °C
6 - max	u. 60 °C

Tab. 2

## 4.4.2 Soojavee kogus/-temperatuur (ainult ZWA)

Soojavee temperatuuri saab reguleerida vahemikus 40 °C kuni 60 °C. Suure soojaveekoguse korral langeb soojaveetemperatuur vastavalt joonisele.

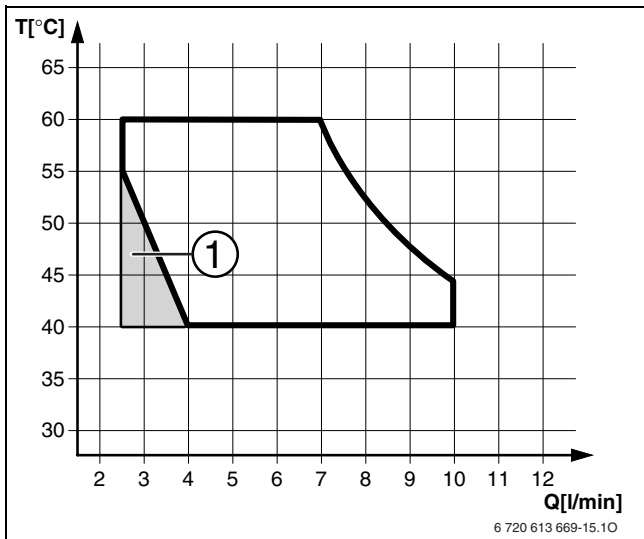

Joon. 8 Külma vee peaveoolu temperatuuri diagramm temperatuuril +10 °C

- 1 Seade lülitub vahelduvalt (SISSE/VÄLJA)

## 4.5 Suvine režiim (küte puudub, ainult soojavee valmistamine)

- ▶ Hoidke seade sisselülitatuna.
- ▶ Keerake pealevoolu temperatuuri regulaator  vasaku piirajani.  
Küttepump ja seega ka küte on välja lülitatud.  
Soojaveearustus ning kütteregeelaatori ja taimeriga toide jäävad alles.

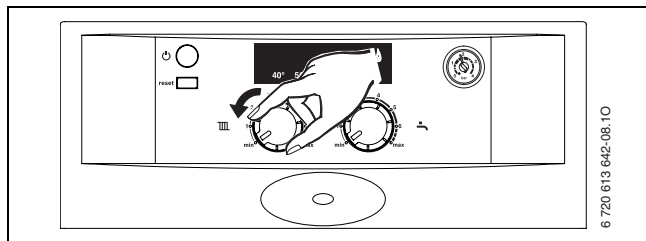

Joon. 9

Suvisel režiimil on temperatuurinäidik väljas.

Kui põleti töötab, põleb kontrolltuli.



**Hoiatus:** Küttesüsteemi külmumisoht. Tagatud on ainult seadme külmumiskaitse.

## 4.6 Külmumiskaitse

### Seadme külmumiskaitse

- ▶ Jätke seade sisselülitatuks ja pealevoolu temperatuuri regulaator  vähemalt asendis 1.

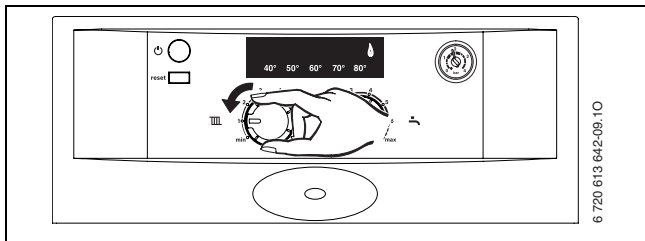



Joon. 10

- ▶ Segage külmumiskaitsevahend küttevette väljalülitatud seadmega, vt paigaldusjuhendit, ja tühjendage soojaveeringlus.

Täiendavad juhised leiате kütte regulaatori kasutusjuhendist.

### Seadmete külmumiskaitse

- ▶ Hoidke seade sisselülitatuna.
- ▶ Märkige pealevoolutemperatuuri regulaatori asend  üles.
- ▶ Keerake pealevoolu temperatuuri regulaator  vasaku piirajani.  
Küttepump ja seega ka küte on välja lülitatud.  
Soojaveevarustus ning kütteregulaatori ja taimeri toide jäävad alles.

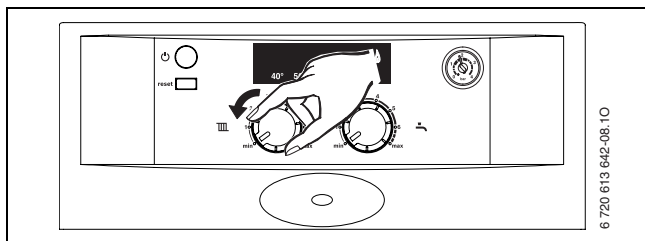

Joon. 11



**Hoiatus:** Küttesüsteemi külmumisoht.

Täiendavad juhised leiате kütte regulaatori kasutusjuhendist.

### Põleti külmumiskaitse

- ▶ Keerake soojavee temperatuuriregulaator  vasaku piirajani.

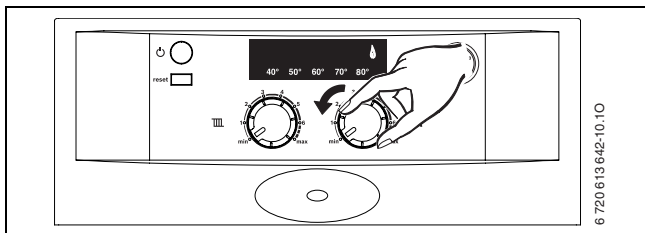

Joon. 12

## 4.7 Häired

Kui töö ajal tekib rike, vilguvad temperatuurinäidik ja talitustuled.

- ▶ Vajutage reset-nuppu ja hoidke all, kuni temperatuurinäidik ja talitustuled ühtlaselt põlevad. Seade hakkab uuesti tööle ja kuvatakse pealevoolutemperatuur.

Kui riket ei ole võimalik kõrvaldada:

- ▶ Helistage volitatud firmasse või klienditeenindusse ning teatage rikke ja seadme andmed (→ lk 28).



## 4.8 Pumba blokeerimiskaitse



See funktsioon takistab küttepumba ja kolmikventiili (ZSA) blokeerumist pärast pikemat tööpausi.

Pärast pumba igakordset väljalülitumist käivitub aja mõõtmine, et küttepump ja kolmikventiil (ZSA) saaks 24 tunni pärast uuesti lühikeseks ajaks sisse lülituda.

## 4.9 Kontrollige heitgaasi järelvalvet (ainult ..K)

Seadmel on kaks heitgaasikontrolli.

Heitgaasi väljumisel voolukaitsest lülitab heitgaasikontroll seadme välja. Temperatuurinäidul vilgub **60°**.

Heitgaasi väljumisel põletikambrist lülitab heitgaasikontroll seadme välja. Temperatuurinäidul vilgub **40° 50° 60° 70°**.

20 minuti pärast hakkab seade taas tööle.

Kui väljalülitamine toimub tiheimini:

- ▶ Helistage volitatud firmasse või klienditeenindusse ning teatage rikke ja seadme andmed (→ lk 28).

# 5 Nõuanded energia kokkuhoiuks

### Säästlik kütmine

Seade on konstrueeritud selliselt, et gaasikulu ja koormus keskkonnale on võimalikult madalad ning mugavus võimalikult suur. Gaasi juurdevoolu põletisse reguleeritakse vastavalt korteri soojavajadusele. Kui soojavajadus väheneb, töötab seade väksema leegiga edasi. Spetsialist nimetab seda protsessi püsireguleerimiseks. Püsireguleerimise abil on temperatuurikõikumised väiksed ja soojuse jaotus ruumides ühtlane. Nii võib juhtuda, et seade töötab pikka aega, kuid kulutab siiski vähem energiat kui mõni seade, mis end pidevalt sisse ja välja lülitab.

### Järelevalve ja korrashoid

Selleks et gaasikulu ja koormus keskkonnale jääks pika aja jooksul võimalikult väikseks, soovime sõlmida heakskiidetud firmaga hooldus- ja kontrollilepingu, mis näeb ette iga-aastase kontrolli ja vajadusest sõltuva hoolduse.

### Kütteautomaatika

Saksamaal näeb energia kokkuhoiu määruse (EnEV) § 12 ette kütte reguleerimise ruumitemperatuuri regulaatori või ilmastiku poolt juhitava regulaatori ja termostaatventiilidega.

Täiendavad juhised leiате regulaatori vastavast paigaldus- ja kasutusjuhendist.

### **Termostaatventiilid**

Soovitud ruumitemperatuuri saavutamiseks tuleb termostaatventiilid täielikult avada. Alles siis, kui temperatuuri ei saavutata pikema aja jooksul, võib regulaatoril soovitud ruumitemperatuuri muuta.

### **Põrandaküte:**

Ärge seadistage pealevoolutemperatuuri kõrgemaks kui tootja soovitatud suurim pealevoolutemperatuur.

### **Õhutamine**

Ventileerimiseks ärge jätke akent praokile. Vastasel korral läheb soojus pidevalt ruumist välja, ilma et ruumiõhk oluliselt paraneks. Parem on aken lühikeseks ajaks täielikult avada.

Sulgege õhutamise ajaks termostaat-ventiilid.

### **Soe vesi**

Valige alati võimalikult madal soojaveetemperatuur. Madalam seadistus tähendab suurt energiakokkuhoidu. Lisaks tekitab vee kõrge temperatuur rohekm katlakivi ning kahjustab seega ka seadme talitlust (nt pikem soojenemisaeg või väiksem väljavoolukogus).

## 6 Üldist

### **Korpuse puhastamine**

Pühkige niiske lapiga. Ärge kasutage kangeid või söövitavaid puhastusvahendeid.

### **Seadme andmed**

Klienditeeninduse poole pöördudes oleks hea hoida käepärast seadme täpsed andmed. Need andmed leiate tüübisildilt või seadme tüübikleebiselt (→ lk. 8, pos. 14).

CERACLASSSMART (nt. ZWA 24-2 A 23 S...)

.....

Valmistamise kuupäev (FD ...)

.....

Kasutuselevõtu kuupäev:

.....

Süsteemi ehitaja:

.....

# 7 Lühike kasutusjuhend

## Sisselülitamine

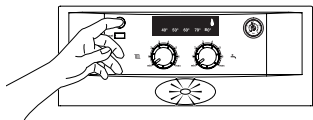

6 720 613 642-07.10

## Soojaveetemperatuur



6 720 613 642-07.10

## Kütte sisselülitamine

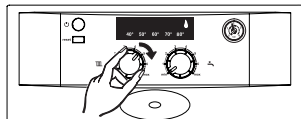

6 720 613 642-08.10

## Seadme külmumiskaitse

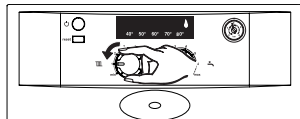

6 720 613 642-09.10

## Kütteautomaatika

Seadke temperatuuriregulaator soovitud temperatuurile.

## Seadmete külmumiskaitse

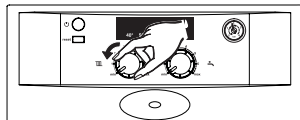

6 720 613 642-08.10

---

# Märkused





Robert Bosch OÜ  
Järvevana tee 9  
11314 Tallinn  
Estonia

Tel. 00 372 6549 562  
[www.junkers.ee](http://www.junkers.ee)